

FU80-1 分液ロート(ヘルツ型)

| Joint Size コック Size | 19/28 | 24/40 | 29/42 | PRICE |
|------------------------|-------|-------|--------|----------|
| Catalogue No. | 19 | 22 | 22 | |
| FU80-1-1 | 50ml | | | ¥ 9,300 |
| -2 | 100ml | | | ¥ 9,600 |
| -5 | | 200ml | | ¥ 11,500 |
| -6 | | 300ml | | ¥ 12,000 |
| -7 | | 500ml | | ¥ 14,500 |
| -8 | | | 1000ml | ¥ 21,000 |
| -9 | | | 2000ml | ¥ 32,000 |

FU80-2 分液ロート(スキップ型)

| Joint Size コック Size | 19/28 | 24/40 | PRICE |
|------------------------|-------|-------|----------|
| Catalogue No. | 19 | 22 | |
| FU80-2-1 | 50ml | | ¥ 9,300 |
| -2 | 100ml | | ¥ 9,600 |
| -5 | | 200ml | ¥ 11,500 |
| -6 | | 300ml | ¥ 12,000 |
| -7 | | 500ml | ¥ 14,500 |

※コックの摺り合わせは互換性があります。栓を破損したときには栓のみが商品として用意がありますので当社までご相談ください。

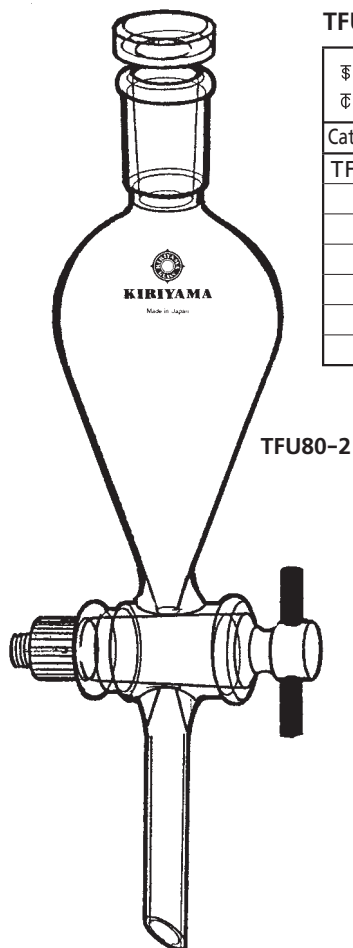
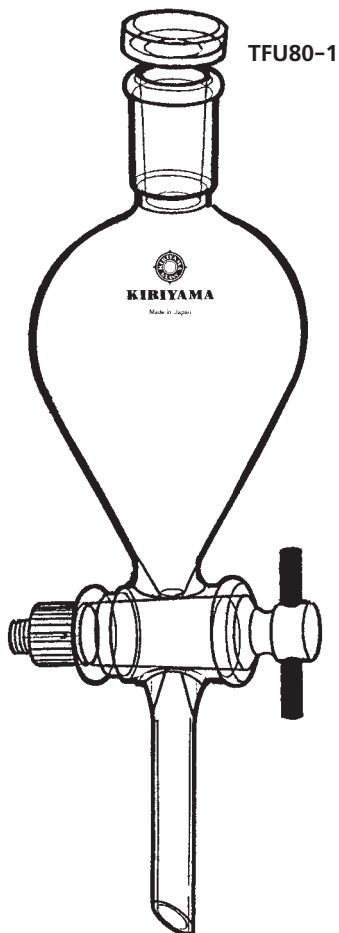

TFU80-1 フッ素樹脂栓付分液ロート(ヘルツ型)

| Joint Size コック Size | 19/28 | 24/40 | 29/42 | PRICE |
|------------------------|-------|-------|--------|----------|
| Catalogue No. | 19 | 22 | 22 | |
| TFU80-1-1 | 50ml | | | ¥ 11,000 |
| -2 | 100ml | | | ¥ 11,400 |
| -5 | | 200ml | | ¥ 13,000 |
| -6 | | 300ml | | ¥ 13,500 |
| -7 | | 500ml | | ¥ 14,300 |
| -8 | | | 1000ml | ¥ 19,300 |
| -9 | | | 2000ml | ¥ 25,500 |

TFU80-2 フッ素樹脂栓付分液ロート(スキップ型)

| Joint Size コック Size | 19/28 | 24/40 | PRICE |
|------------------------|-------|-------|----------|
| Catalogue No. | 19 | 22 | |
| TFU80-2-1 | 50ml | | ¥ 11,000 |
| -2 | 100ml | | ¥ 11,400 |
| -5 | | 200ml | ¥ 13,000 |
| -6 | | 300ml | ¥ 13,500 |
| -7 | | 500ml | ¥ 16,000 |

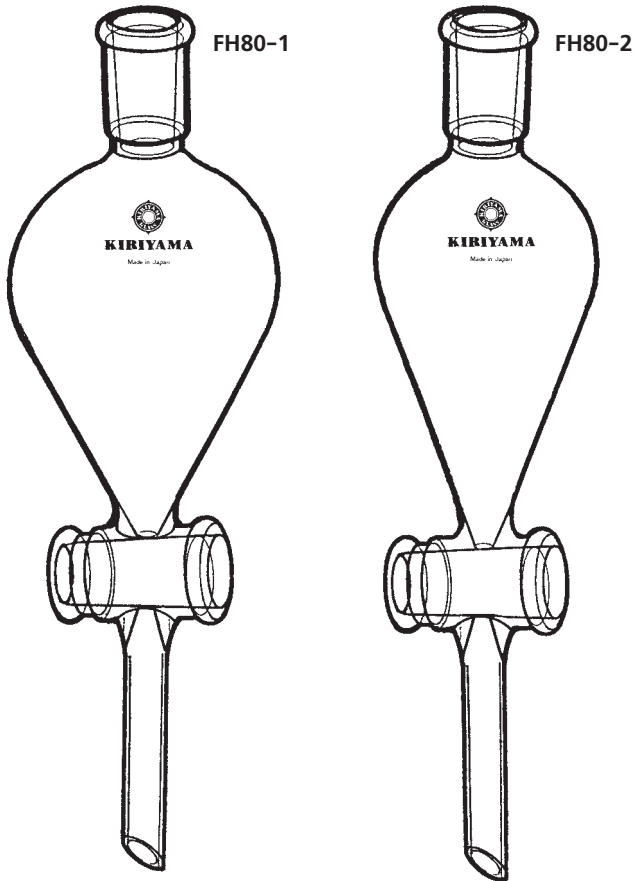

FH80-1 分液ロート(本体のみ)

| Joint Size コック Size | φ19 | φ22 | φ22 | PRICE |
|------------------------|-------|-------|--------|----------|
| Catalogue No. | φ19 | φ22 | φ22 | |
| FH80-1-1 | 50ml | | | ¥ 6,700 |
| -2 | 100ml | | | ¥ 6,900 |
| -5 | | 200ml | | ¥ 7,200 |
| -6 | | 300ml | | ¥ 7,800 |
| -7 | | 500ml | | ¥ 9,300 |
| -8 | | | 1000ml | ¥ 15,000 |
| -9 | | | 2000ml | ¥ 26,000 |

※分液ロートの破損はおもに胴部です、互換性がありますから栓はすてないで胴部のみ御注文下さい。

FH80-2 分液ロートスキープ型(本体のみ)

| Joint Size コック Size | φ19 | φ22 | PRICE |
|------------------------|-------|-------|---------|
| Catalogue No. | φ19 | φ22 | |
| FH80-2-1 | 50ml | | ¥ 6,700 |
| -2 | 100ml | | ¥ 6,900 |
| -5 | | 200ml | ¥ 7,200 |
| -6 | | 300ml | ¥ 7,800 |
| -7 | | 500ml | ¥ 9,300 |

※分液ロートの破損はおもに胴部です、互換性がありますから栓はすてないで胴部のみ御注文下さい。

※コックの摺り合わせは互換性があります。栓を破損したときには栓のみが商品として用意がありますので当社までご相談ください。

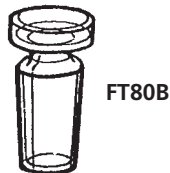

FT80B 分液ロート用上部栓

| Joint Size | φ19 | φ24 | φ29 | 用途 |
|---------------|--------|--------|--------|--------------|
| Catalogue No. | φ19 | φ24 | φ29 | |
| FT80B-1 | ¥1,800 | | | 50~ 100ml用 |
| -2 | | ¥2,500 | | 200~ 500ml用 |
| -3 | | | ¥2,800 | 1000~2000ml用 |

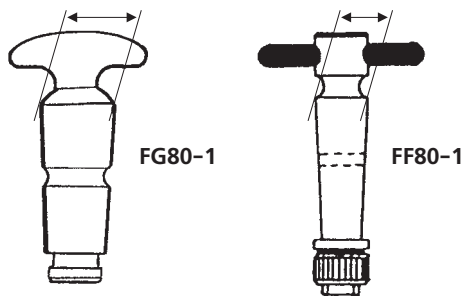

FG80-1 FF80-1 コック栓

| コック Size | ガラス栓 | | フッ素樹脂栓 | |
|---------------|--------|--------|--------|--------|
| | φ19 | φ22 | φ19 | φ22 |
| Catalogue No. | φ19 | φ22 | φ19 | φ22 |
| FG80-1-G19 | ¥3,200 | | | |
| FG80-1-G22 | | ¥3,900 | | |
| FF80-1-F19 | | | ¥4,500 | |
| FF80-1-F22 | | | | ¥5,000 |

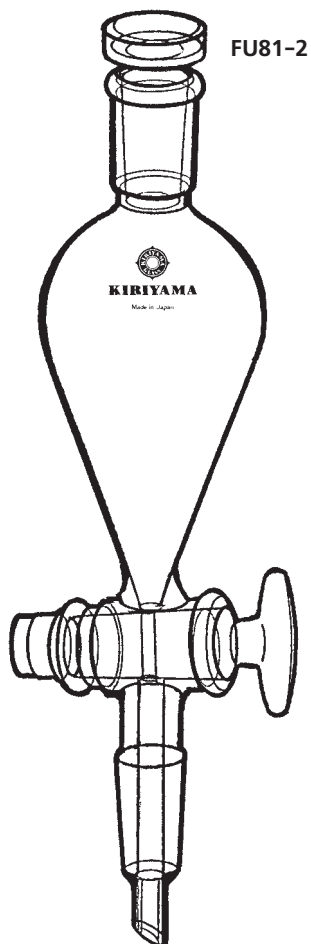
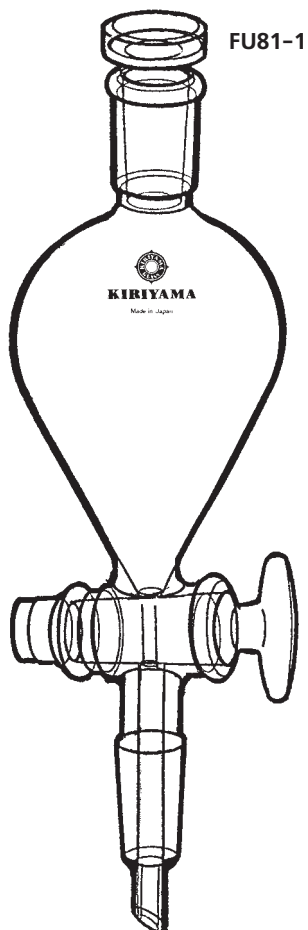

FU81-1 接続型分液ロート(ヘルツ型)

| Joint Size | φ19 | φ19 | PRICE |
|---------------|--------|--------|---------|
| φコック Size | φ19 | φ19 | |
| Catalogue No. | φ15/25 | φ19/38 | |
| FU81-1-1 | 50ml | | ¥14,500 |
| -2 | 100ml | | ¥14,800 |
| -3 | 200ml | | ¥15,800 |
| -4 | | 100ml | ¥16,000 |
| -5 | | 200ml | ¥17,000 |
| -6 | | 300ml | ¥18,000 |
| -7 | | 500ml | ¥21,000 |

FU81-2 接続型分液ロート(スキップ型)

| Joint Size | φ15/25 | φ19/28 | PRICE |
|---------------|--------|--------|---------|
| φコック Size | φ19 | φ19 | |
| Catalogue No. | φ15/25 | φ19/38 | |
| FU81-2-1 | 50ml | | ¥14,500 |
| -2 | 100ml | | ¥14,800 |
| -3 | 200ml | | ¥15,800 |
| -4 | | 100ml | ¥16,000 |
| -5 | | 200ml | ¥17,000 |
| -6 | | 300ml | ¥18,000 |
| -7 | | 500ml | ¥21,000 |

※コックの摺り合わせは互換性があります。栓を破損したときには栓のみが商品として用意がありますので当社までご相談ください。

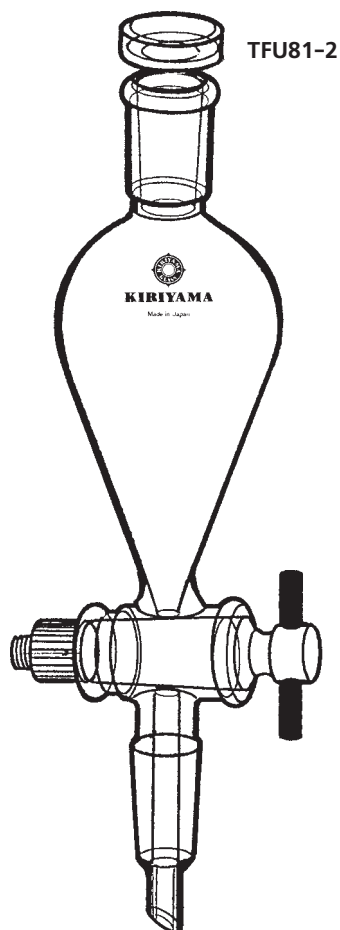
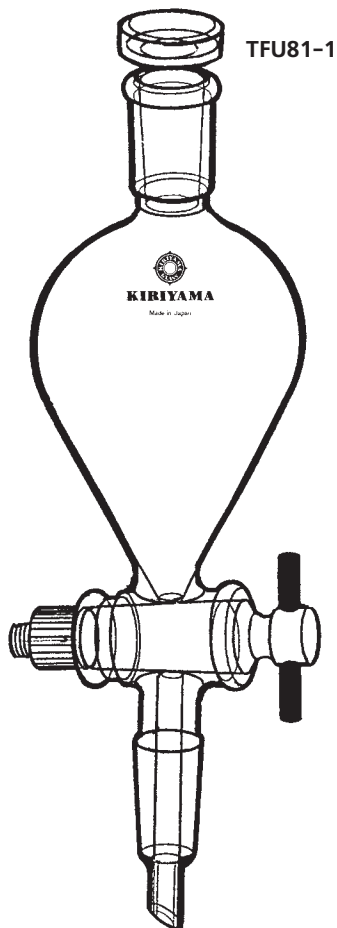

TFU81-1 フッ素樹脂栓付接続型分液ロート(ヘルツ型)

| Joint Size | φ15/25 | φ19/28 | PRICE |
|---------------|--------|--------|---------|
| φコック Size | φ19 | φ19 | |
| Catalogue No. | φ15/25 | φ19/38 | |
| TFU81-1-1 | 50ml | | ¥16,000 |
| -2 | 100ml | | ¥16,300 |
| -3 | 200ml | | ¥17,300 |
| -4 | | 100ml | ¥17,500 |
| -5 | | 200ml | ¥18,500 |
| -6 | | 300ml | ¥19,500 |
| -7 | | 500ml | ¥22,500 |

TFU81-2 フッ素樹脂栓付接続型分液ロート(スキップ型)

| Joint Size | φ15/25 | φ19/28 | PRICE |
|---------------|--------|--------|---------|
| φコック Size | φ19 | φ19 | |
| Catalogue No. | φ15/25 | φ19/38 | |
| TFU81-2-1 | 50ml | | ¥16,000 |
| -2 | 100ml | | ¥16,300 |
| -3 | 200ml | | ¥17,300 |
| -4 | | 100ml | ¥17,500 |
| -5 | | 200ml | ¥18,500 |
| -6 | | 300ml | ¥19,500 |
| -7 | | 500ml | ¥22,500 |

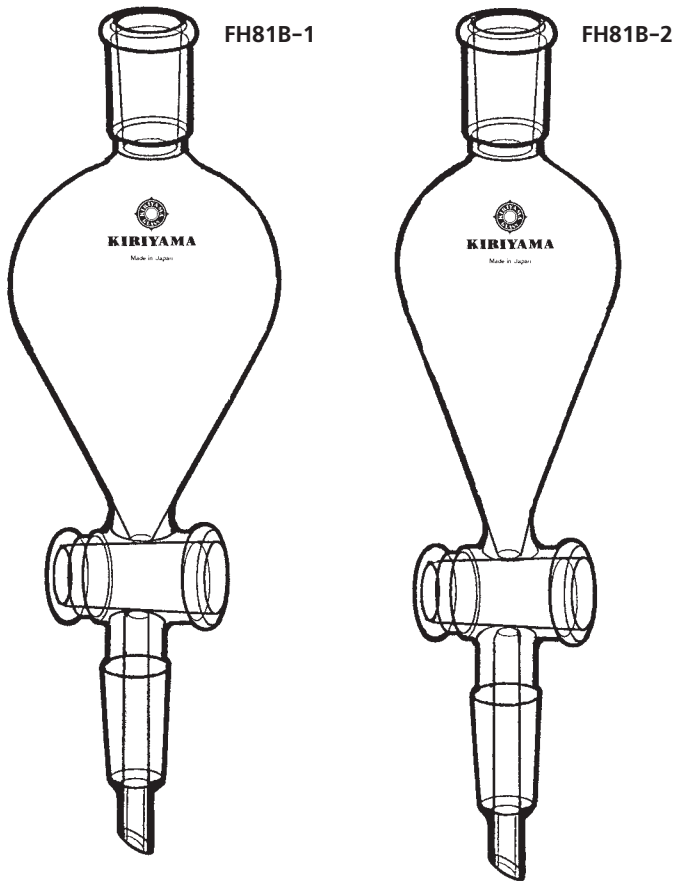

FH81B-1 接続型分液口ト(本体のみ)

| Joint Size | ¥15/25 | ¥19/28 | PRICE |
|---------------|--------|--------|---------|
| コックSize | φ19 | φ19 | |
| Catalogue No. | ¥15/25 | ¥19/28 | |
| FH81B-1-1 | 50ml | | ¥10,500 |
| -2 | 100ml | | ¥10,800 |
| -3 | 200ml | | ¥11,800 |
| -4 | | 100ml | ¥11,800 |
| -5 | | 200ml | ¥13,300 |
| -6 | | 300ml | ¥13,800 |
| -7 | | 500ml | ¥16,800 |

※分液口トの破損はおもに胴部です、互換性がありますから栓はすてないで胴部のみ御注文下さい。

FH81B-2 接続型スキープ分液口ト(本体のみ)

| Joint Size | ¥15/25 | ¥19/28 | PRICE |
|---------------|--------|--------|---------|
| コックSize | φ19 | φ19 | |
| Catalogue No. | ¥15/25 | ¥19/28 | |
| FH81B-2-1 | 50ml | | ¥10,500 |
| -2 | 100ml | | ¥10,800 |
| -3 | 200ml | | ¥11,800 |
| -4 | | 100ml | ¥11,800 |
| -5 | | 200ml | ¥13,300 |
| -6 | | 300ml | ¥13,800 |
| -7 | | 500ml | ¥16,800 |

※分液口トの破損はおもに胴部です、互換性がありますから栓はすてないで胴部のみ御注文下さい。

※コックの摺り合わせは互換性があります。栓を破損したときには栓のみが商品として用意がありますので当社までご相談ください。

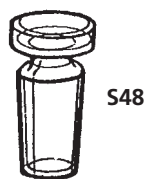

S-48 上部栓

| Joint Size | ¥15/25 | ¥19/28 |
|---------------|--------|--------|
| Catalogue No. | | |
| S48-2 | ¥1,600 | |
| S48-3 | | ¥1,800 |

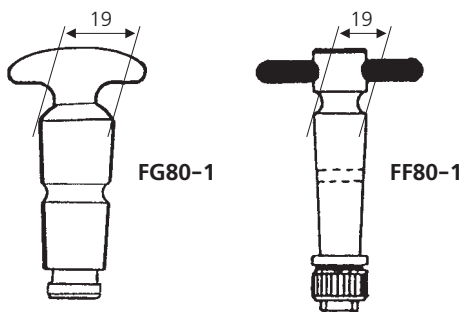

FG80-1 FF80-1 コック栓

| コック Size | ガラス栓 | フッ素樹脂栓 |
|---------------|--------|--------|
| Catalogue No. | φ19 | φ19 |
| FG80-1-G19 | ¥3,200 | |
| FF80-1-F19 | | ¥4,500 |

※栓類の紛失、破損の場合には上表により栓類のみ御注文下さい。

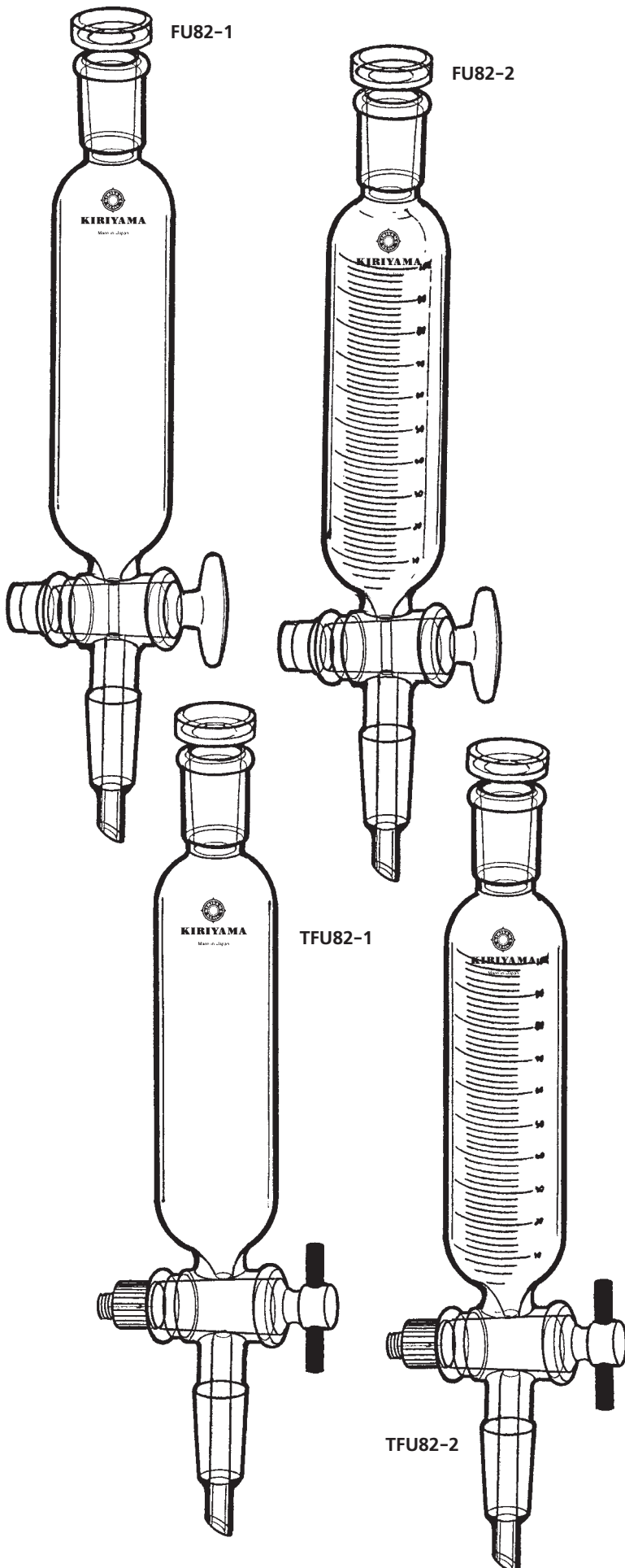

FU82-1 接続型円筒滴下ロータ

| Joint Size | φ15/25 | φ19/38 | PRICE |
|---------------|--------|--------|---------|
| コック Size | φ19 | φ19 | |
| Catalogue No. | φ15/25 | φ19/38 | |
| FU82-1-1 | 20ml | | ¥15,000 |
| -2 | 30ml | | ¥15,500 |
| -3 | 50ml | | ¥16,000 |
| -4 | 100ml | | ¥17,000 |
| -5 | 200ml | | ¥18,000 |
| -6 | | 50ml | ¥17,000 |
| -7 | | 100ml | ¥18,000 |
| -8 | | 200ml | ¥19,500 |

FU82-2 接続型円筒滴下ロータ (目盛付)

| Joint Size | φ15/25 | φ19/38 | PRICE |
|---------------|--------|--------|---------|
| コック Size | φ19 | φ19 | |
| Catalogue No. | φ15/25 | φ19/38 | |
| FU82-2-1 | 20ml | | ¥17,500 |
| -2 | 30ml | | ¥18,000 |
| -3 | 50ml | | ¥18,500 |
| -4 | 100ml | | ¥19,500 |
| -5 | 200ml | | ¥20,500 |
| -6 | | 50ml | ¥19,500 |
| -7 | | 100ml | ¥20,500 |
| -8 | | 200ml | ¥22,000 |

※コックの摺り合わせは互換性があります。栓を破損したときには栓のみが商品として用意がありますので当社までご相談ください。

TFU82-1 フッ素樹脂栓接続型円筒滴下ロータ

| Joint Size | φ15/25 | φ19/38 | PRICE |
|---------------|--------|--------|---------|
| コック Size | φ19 | φ19 | |
| Catalogue No. | φ15/25 | φ19/38 | |
| TFU82-1-1 | 20ml | | ¥16,500 |
| -2 | 30ml | | ¥17,000 |
| -3 | 50ml | | ¥17,500 |
| -4 | 100ml | | ¥18,500 |
| -5 | 200ml | | ¥19,500 |
| -6 | | 50ml | ¥18,500 |
| -7 | | 100ml | ¥19,500 |
| -8 | | 200ml | ¥21,000 |

TFU82-2 フッ素樹脂栓接続型円筒滴下ロータ (目盛付)

| Joint Size | φ15/25 | φ19/38 | PRICE |
|---------------|--------|--------|---------|
| コック Size | φ19 | φ19 | |
| Catalogue No. | φ15/25 | φ19/38 | |
| TFU82-2-1 | 20ml | | ¥19,000 |
| -2 | 30ml | | ¥19,500 |
| -3 | 50ml | | ¥20,000 |
| -4 | 100ml | | ¥21,000 |
| -5 | 200ml | | ¥22,000 |
| -6 | | 50ml | ¥21,000 |
| -7 | | 100ml | ¥23,000 |
| -8 | | 200ml | ¥24,500 |

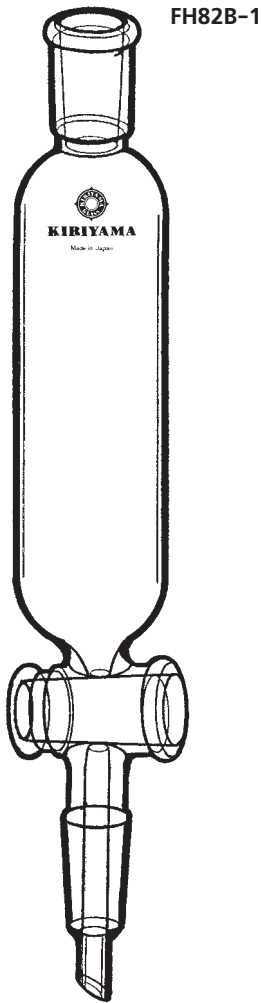

FH82B-1

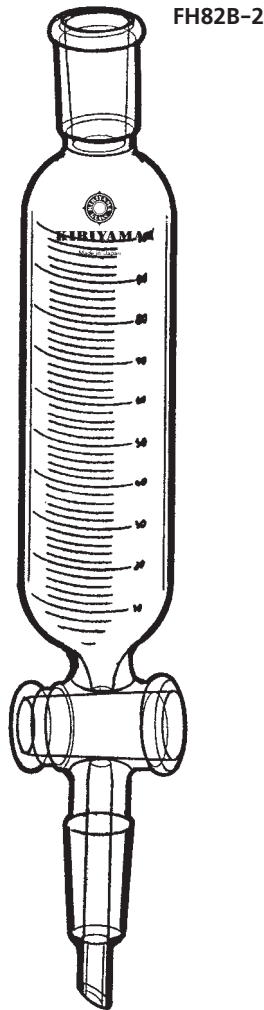

FH82B-2

FH82B-1 接続型円筒滴下ロート(本体のみ)

| Joint Size | φ15/25 | φ19/38 | PRICE |
|---------------|--------|--------|---------|
| φコック Size | φ19 | φ19 | |
| Catalogue No. | φ15/25 | φ19/38 | |
| FH82B-1-1 | 20ml | | ¥11,000 |
| -2 | 30ml | | ¥11,500 |
| -3 | 50ml | | ¥12,000 |
| -4 | 100ml | | ¥13,000 |
| -5 | 200ml | | ¥14,000 |
| -6 | | 50ml | ¥12,800 |
| -7 | | 100ml | ¥13,800 |
| -8 | | 200ml | ¥15,300 |

FH82B-2 目盛付接続型円筒滴下ロート(本体のみ)

| Joint Size | φ15/25 | φ19/38 | PRICE |
|---------------|--------|--------|---------|
| φコック Size | φ19 | φ19 | |
| Catalogue No. | φ15/25 | φ19/38 | |
| FH82B-2-1 | 20ml | | ¥13,500 |
| -2 | 30ml | | ¥14,000 |
| -3 | 50ml | | ¥14,500 |
| -4 | 100ml | | ¥15,500 |
| -5 | 200ml | | ¥16,500 |
| -6 | | 50ml | ¥15,300 |
| -7 | | 100ml | ¥16,300 |
| -8 | | 200ml | ¥17,500 |

※分液ロートの破損はおもに胴部です、互換性がありますから栓はすてないで胴部のみ御注文下さい。

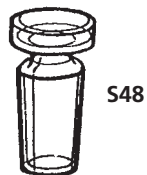

S48

S-48 上部栓

| Joint Size | φ15/25 | φ19/38 |
|---------------|--------|--------|
| Catalogue No. | | |
| S48-2 | ¥1,600 | |
| S48-3 | | ¥1,800 |

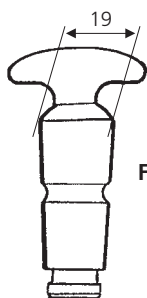

FG80-1-G19

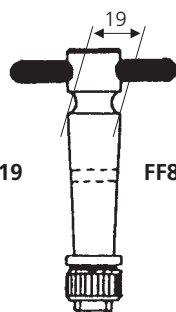

FF80-1-F19

FG80-1 FF80-1 コック栓

| φコック Size | ガラス栓 | フッ素樹脂栓 |
|---------------|--------|--------|
| | φ19 | φ19 |
| Catalogue No. | | |
| FG80-1-G19 | ¥3,200 | |
| FF80-1-F19 | | ¥4,500 |

※栓類の紛失、破損の場合には上表により栓類のみ御注文下さい。

※コックの摺り合わせは互換性があります。栓を破損したときには栓のみが商品として用意がありますので当社までご相談ください。

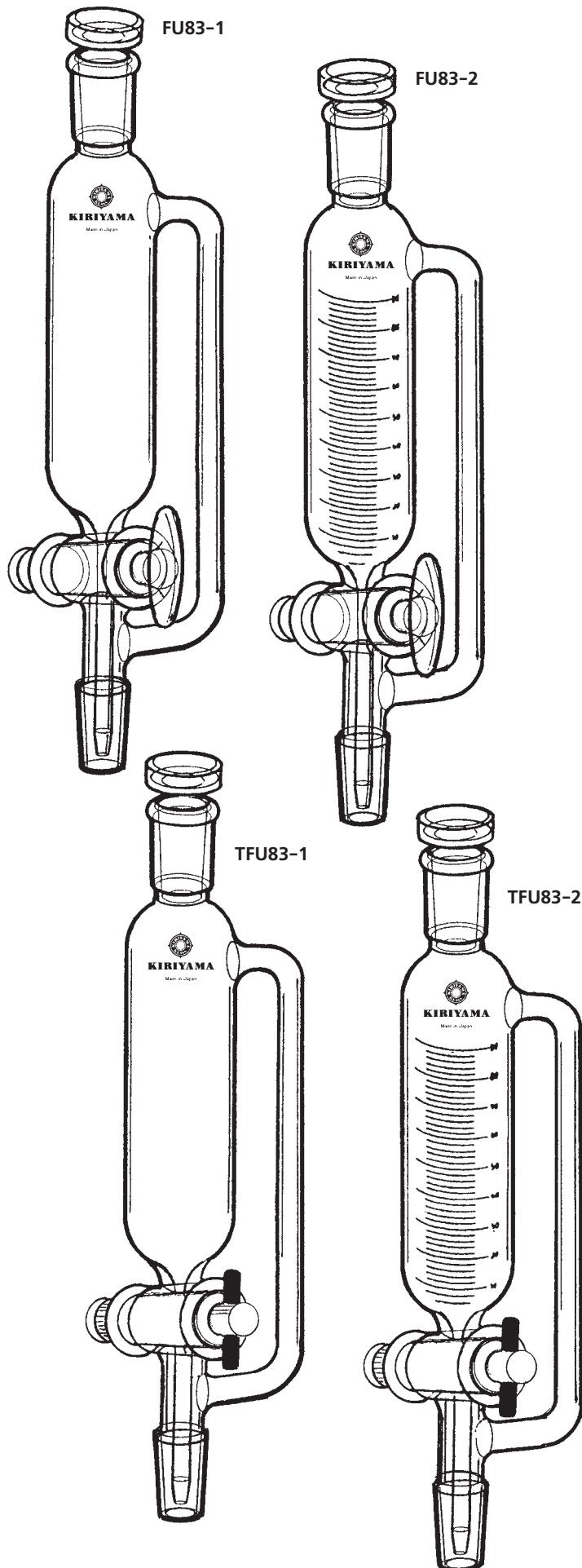

FU83-1 等圧滴下ロート

| Joint Size | 15 25 | 19 38 | PRICE |
|---------------|----------|----------|---------|
| コック Size | φ19 | φ19 | |
| Catalogue No. | 15 25 | 19 38 | |
| FU83-1-1 | 50ml | | ¥19,500 |
| -2 | 100ml | | ¥21,000 |
| -3 | 200ml | | ¥23,000 |
| -4 | | 100ml | ¥22,000 |
| -5 | | 200ml | ¥24,000 |

この滴下ロートは頭部の栓をとらなくても気圧を平均に保つための側管がついております。反応装置等へのご利用をおすすめいたします。使用例は55-2・59頁にあります。

FU83-2 等圧滴下ロート(目盛付)

| Joint Size | 15 25 | 19 38 | PRICE |
|---------------|----------|----------|---------|
| コック Size | φ19 | φ19 | |
| Catalogue No. | 15 25 | 19 38 | |
| FU83-2-1 | 50ml | | ¥23,000 |
| -2 | 100ml | | ¥24,500 |
| -3 | 200ml | | ¥26,500 |
| -4 | | 100ml | ¥25,500 |
| -5 | | 200ml | ¥27,500 |

TFU83-1 フッ素樹脂栓付等圧滴下ロート

| Joint Size | 15 25 | 19 38 | PRICE |
|---------------|----------|----------|---------|
| コック Size | φ19 | φ19 | |
| Catalogue No. | 15 25 | 19 38 | |
| TFU83-1-1 | 50ml | | ¥21,000 |
| -2 | 100ml | | ¥22,500 |
| -3 | 200ml | | ¥24,500 |
| -4 | | 100ml | ¥23,500 |
| -5 | | 200ml | ¥25,500 |

TFU83-2 フッ素樹脂栓付等圧滴下ロート(目盛付)

| Joint Size | 15 25 | 19 38 | PRICE |
|---------------|----------|----------|---------|
| コック Size | φ19 | φ19 | |
| Catalogue No. | 15 25 | 19 38 | |
| TFU83-2-1 | 50ml | | ¥24,500 |
| -2 | 100ml | | ¥26,000 |
| -3 | 200ml | | ¥28,000 |
| -4 | | 100ml | ¥27,000 |
| -5 | | 200ml | ¥29,000 |

※コックの摺り合わせは互換性があります。栓を破損したときには栓のみが商品として用意がありますので当社までご相談ください。

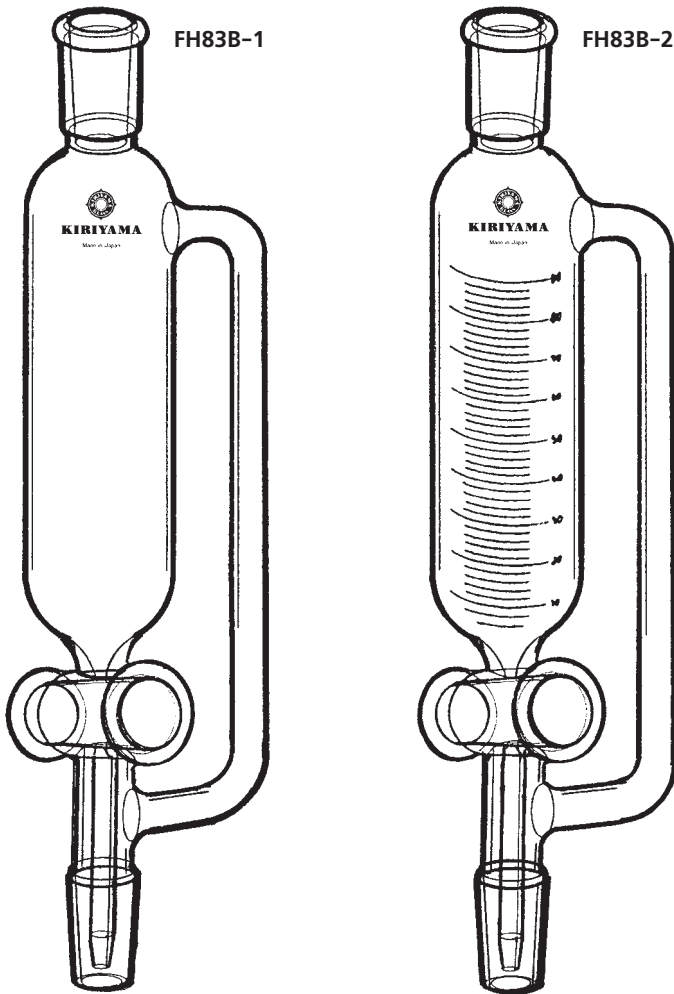

FH83B-1 等圧滴下ロート (本体のみ)

| Joint Size | φ15/25 | φ19/38 | PRICE |
|---------------|--------|--------|---------|
| コック Size | φ19 | φ19 | |
| Catalogue No. | φ15/25 | φ19/38 | |
| FH83B-1-1 | 50ml | | ¥15,500 |
| -2 | 100ml | | ¥17,000 |
| -3 | 200ml | | ¥19,000 |
| -4 | | 100ml | ¥17,800 |
| -5 | | 200ml | ¥22,800 |

FH83B-2 目盛付等圧滴下ロート (本体のみ)

| Joint Size | φ15/25 | φ19/38 | PRICE |
|---------------|--------|--------|---------|
| コック Size | φ19 | φ19 | |
| Catalogue No. | φ15/25 | φ19/38 | |
| FH83B-2-1 | 50ml | | ¥19,000 |
| -2 | 100ml | | ¥20,500 |
| -3 | 200ml | | ¥22,500 |
| -4 | | 100ml | ¥21,300 |
| -5 | | 200ml | ¥26,300 |

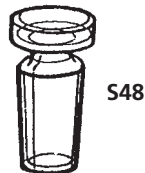

S-48 上部栓

| Joint Size | φ15/25 | φ19/38 |
|---------------|--------|--------|
| Catalogue No. | | |
| S48-2 | ¥1,600 | |
| S48-3 | | ¥1,800 |

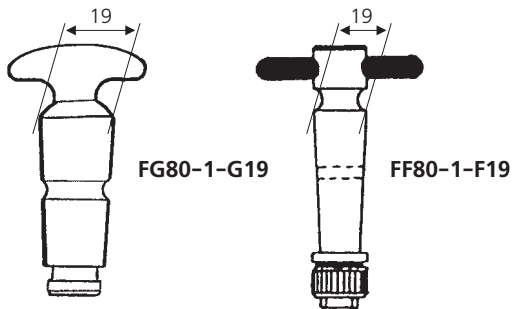

FG80-1 FF80-1 コック栓

| コック Size | ガラス栓 | フッ素樹脂栓 |
|---------------|--------|--------|
| Catalogue No. | φ19 | φ19 |
| FG80-1-G19 | ¥3,200 | |
| FF80-1-F19 | | ¥4,500 |

※コックの摺り合わせは互換性があります。栓を破損したときには栓のみが商品として用意がありますので当社までご相談ください。

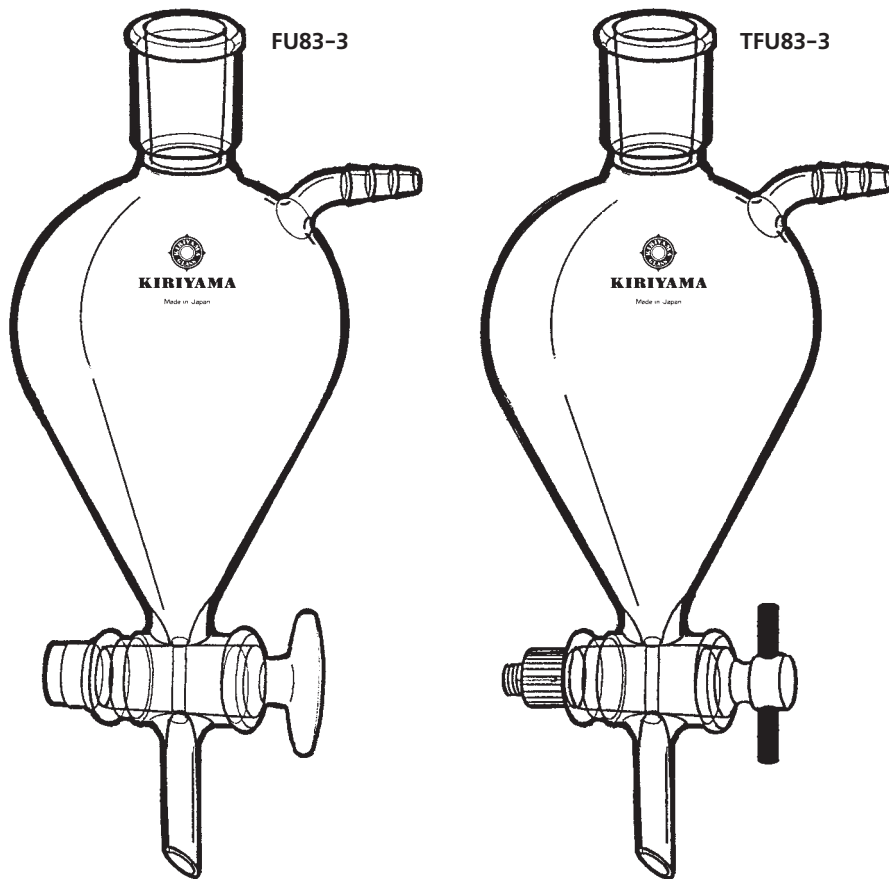

FU83-3 溶媒受分液ロート

| | | |
|---------------|---------------------------------|---------|
| Joint Size | φ ²⁹ / ₄₂ | PRICE |
| コック Size | φ22 | |
| Catalogue No. | | |
| FU83-3-1 | 1000ml | ¥20,000 |

TFU83-3 フッ素樹脂栓溶媒受分液ロート

| | | |
|---------------|---------------------------------|---------|
| Joint Size | φ ²⁹ / ₄₂ | PRICE |
| コック Size | φ22 | |
| Catalogue No. | | |
| TFU83-3-2 | 1000ml | ¥21,500 |

これは形状が似ておりますので一応名称、分類は分液ロートとなっておりますが用途は各種の溜去溶媒の回収用の容器で吸引用の枝管がついております。減圧での溶媒精製の受器等にもご利用下さい。

交換 部品

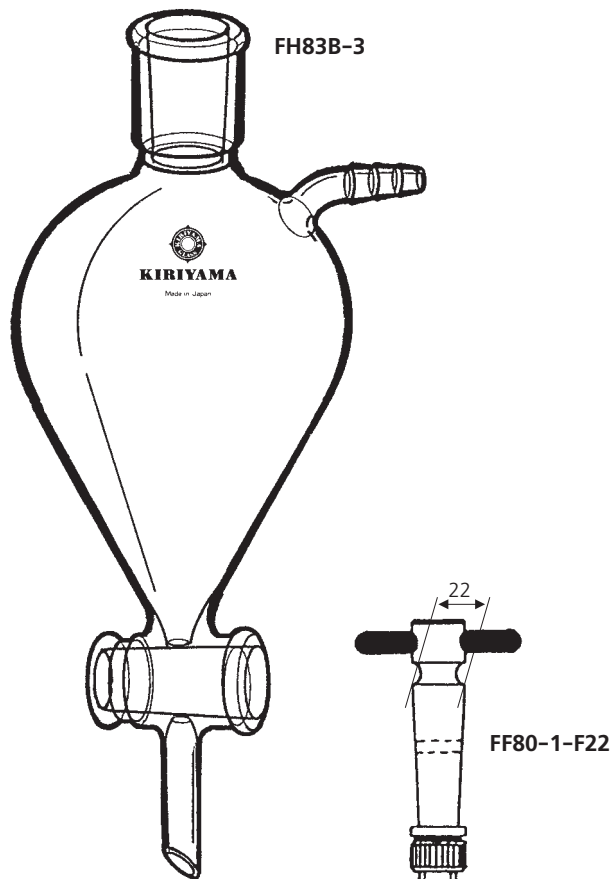

FH83B-3 溶媒受分液ロート(本体のみ)

| | | |
|---------------|---------------------------------|---------|
| Joint Size | φ ²⁹ / ₄₂ | PRICE |
| コック Size | φ22 | |
| Catalogue No. | | |
| FH83B-3 | 1000ml | ¥14,500 |

FG80-1 **FF80-1** コック栓

| | | |
|---------------|--------|--------|
| コック Size | ガラス栓 | フッ素樹脂栓 |
| | φ22 | φ22 |
| Catalogue No. | | |
| FG80-1-G22 | ¥3,900 | |
| FF80-1-F22 | | ¥5,000 |

※コックの摺り合わせは互換性があります。栓を破損したときには栓のみが商品として用意がありますので当社までご相談ください。

FG80-1-G22

FF80-1-F22

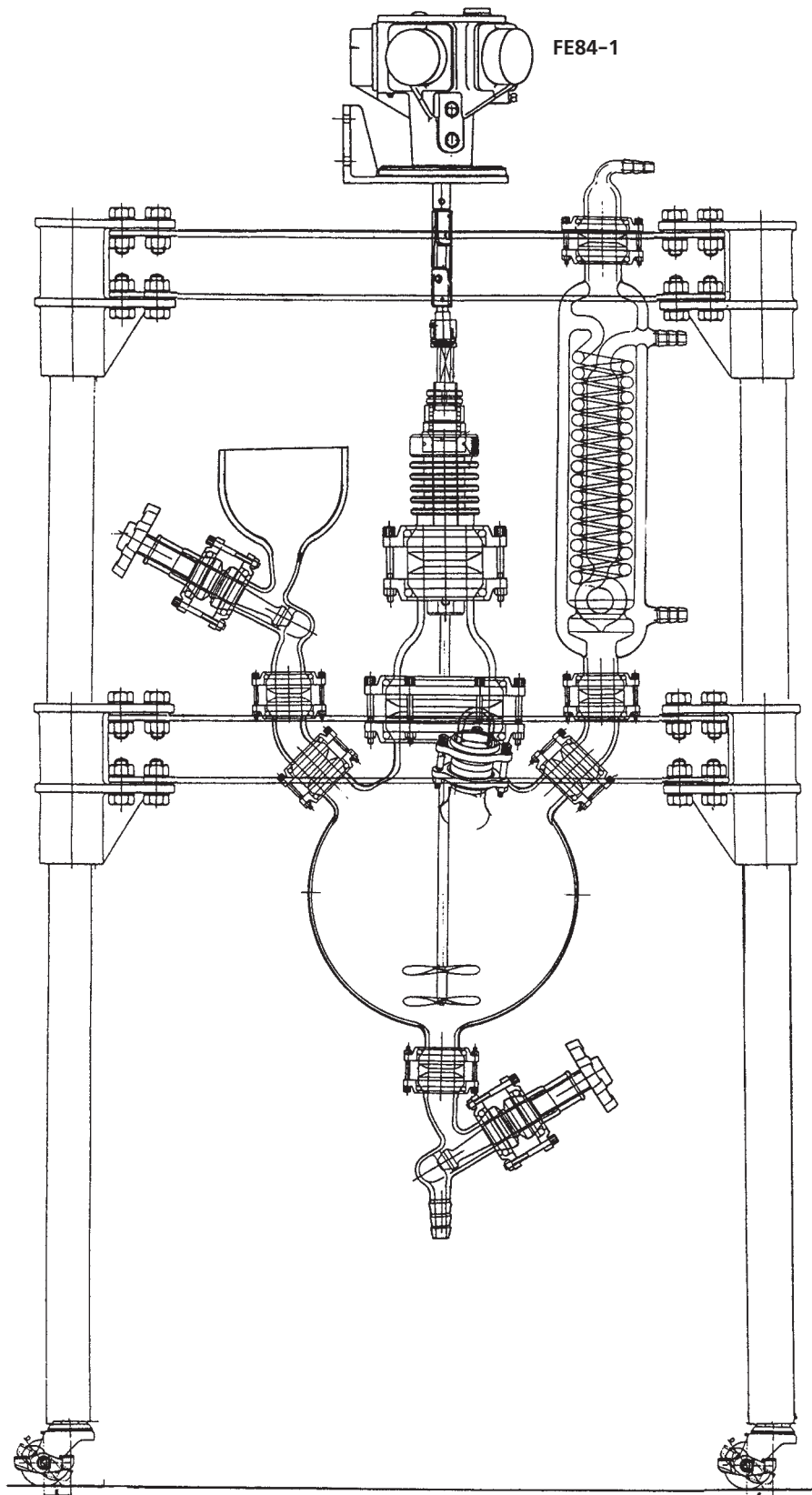

FE84-1 攪拌抽出分液装置

| Joint Size | 容量 | 適要 |
|------------|------|--|
| FE84-1-1 | 10 l | 価格、構造等 お打合せの上 製作しますの で、お問合せ 下さい。 |
| -2 | 20 l | |
| -3 | 30 l | |
| -4 | 50 l | |

小形の分液ロートの場合は振とう抽出できますが、本装置は多量のサンプルの場合に用います。架台の形状、設置場所等によりいろいろ設計が変更されますのでお問合せ下さい。